

# BeoVision 8-40

Útmutató

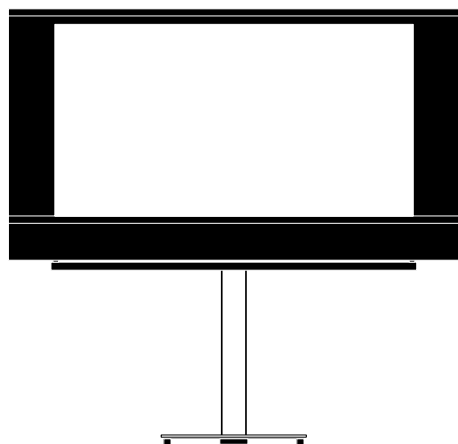

# Tartalom

## **A menü áttekintése, 3**

A képernyőn megjelenő menük áttekintése.

## **Navigálás a menükben, 4**

Itt tekintheti meg, hogyan használhatja a különféle távirányítókat a menüműveletekhez.

## **A legelső beállítás, 5**

A televízió legelső bekapcsolásakor megjelenő menük.

## **A menü nyelvének kiválasztása, 6**

A menü nyelvének kiválasztása.

## **Tuner beállítás, 7**

A belső TV tuner illetve a beépített DVD-HD modul letiltása.

## **Csatlakozások, 8**

Példák a további készülékek csatlakoztatására, valamint PC vagy fényképezőgép csatlakoztatására.

## **További videokészülékek regisztrálása, 11**

A további csatlakoztatott készülékek regisztrálása a CONNECTIONS menüben.

## **Kamera és fejhallgató aljzatok, 14**

Digitális képek megtekintése a televízión, és fejhallgató csatlakoztatása.

## **A behangolt TV-csatornák szerkesztése, 15**

A csatornalistában a csatornák megjelenési sorrendjének módosítása, a csatornák átnevezése és törlése.

## **Csatornák újbóli tárolása vagy új csatornák tárolása, 18**

Új csatornák felvétele és új automatikus hangolás elvégzése.

## **A hangszóró beállítása – surround hang, 19**

Televíziójának integrálása egy surround hangrendszerbe, beleértve a hangszórók csatlakoztatását és a hangszóró balansz beállítását.

## **Kép- és hangbeállítások megadása, 23**

Kép beállításának módjai, valamint a mély, magas, stb. hangok beállítása. A játék mód használata.

## **A hangszóró-kombinációk mindennapi használata, 26**

Átkapcsolás a különféle hangszóró-kombinációk között.

## **A televízió önműködő be- és kikapcsolásának beállítása, 27**

A televízió automatikus kikapcsolásának beállítása, illetve felvétele a Play Timer funkcióba.

## **A Beo4 távirányító használata, 29**

Jelzés a televízióknak, hogy a távirányítón van-e navigációs gomb, vagy sem.

## **Funkciók aktiválása, 30**

Aktiváló kód beírása és hozzáférés a kiegészítő funkciókhoz.

## **HDMI MATRIX, 31**

Beállítások a HDMI MATRIX menüben.

## **Képűjság, 33**

Kedvenc képűjság oldalak tárolása MEMO oldalakként.

## **Más készülék működtetése a Beo5-tel vagy a Beo4-gyel, 34**

Csatlakoztatott készülékek, például set-top box-ok, DVD lejátszók és hasonlók működtetése a Bang & Olufsen távirányítóval.

## **Egy hangrendszer csatlakoztatása és működtetése, 36**

Hangrendszer csatlakoztatása a televízióhoz, valamint integrált hang- és videorendszer kezelése.

## **Hang és kép továbbítása a BeoLink hálózaton, 39**

Link csatlakozások létrehozása, és egy Link rendszer működtetése.

## **A televízió egy csatlakoztatott szobában, 41**

A televízió elhelyezése és használata egy csatlakoztatott szobában.

## **Két televízió egy szobában, 43**

Option programozása és két televízió működtetése ugyanabban a szobában.

# A menü áttekintése

1.

TUNING

SLEEP TIMER

PLAY TIMER

OPTIONS

2.

EDIT CHANNELS  
ADD CHANNELS  
AUTO TUNING  
MANUAL TUNING

TIMER

CONNECTIONS

TUNER SETUP

SOUND

PICTURE

DTV PLAY TIMER

AUTO STANDBY

BEO4 SETTING

FEATURE ACTIVATION

MENU LANGUAGE

3.

FREQUENCY  
CHANNEL NO  
NAME  
FINE TUNE  
DECODER  
TV SYSTEM  
SOUND

AV1-AV6  
HDMI EXPANDER  
LINK TUNING

TV TUNER  
DVB HD

ADJUSTMENT  
SPEAKER TYPE  
SPEAKER DISTANCE  
SPEAKER LEVEL  
SOUND SYSTEM

BRIGHTNESS  
CONTRAST  
COLOUR  
TINT  
SIZE  
HOR. SIZE  
VERT. SIZE  
HOR. POSITION  
VERT. POSITION  
GAME MODE

MODE  
GROUP

AFTER 1 HOUR  
AFTER 2 HOURS  
AFTER 4 HOURS  
OFF

NAVIGATION BUTTON  
NO NAVIGATION BUTTON

# Navigálás a menükben

## Navigációs gombbal ellátott Beo4

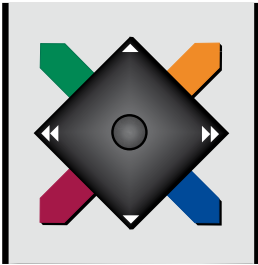

Ha navigációs gombbal ellátott Beo4 távirányítója van és televíziója ezzel való használatra van beállítva, lásd a 29. oldalt, akkor használja a központi gombot a menükben történő fel, le, balra és jobbra irányú mozgásra. A központi gomb közepének megnyomásával hagyhatja jóvá a választásokat és a menükben történt beállításokat.

Hívja elő a TV SETUP menüt a **MENU** gomb megnyomásával a TV bekapcsolt állapotában.

Ha vissza akar lépni a menükön keresztül, nyomja meg a **BACK** gombot. Ha ki akar lépni a menükből, nyomja meg a **BACK** gombot.

Ha televíziója navigációs gomb nélküli használatra van beállítva, akkor a 'csillagot' kell használni a menükben történő fel, le, bal és jobb irányú mozgásra, és a központi gomb megnyomásával kell jóváhagynia a választásokat és a beállításokat a menükben.

## Navigációs gomb nélküli Beo4



Ha navigációs gomb nélküli Beo4 távirányítója van, akkor a 'csillagot' kell használni a menükben történő fel, le, bal és jobb irányú mozgásra, és a központi gomb megnyomásával kell jóváhagynia a választást és a beállításokat a menükben. Televízióját is a navigációs gomb nélküli Beo4 távirányítóval való használatra kell beállítani.

Hívja elő a TV SETUP menüt a **MENU** gomb megnyomásával a TV bekapcsolt állapotában.

Ha vissza akar lépni a menükön keresztül, nyomja meg a **STOP** gombot. Ha ki akar lépni a menükből, nyomja meg az **EXIT** gombot.

## Beo5

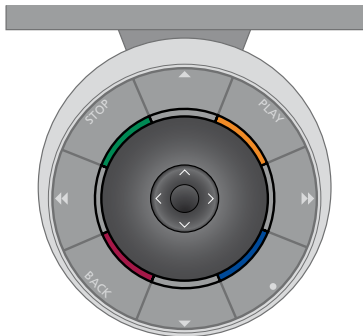

Ha Beo5 távirányítóval működteti a televíziót, akkor használja a menükben történő fel, le, balra és jobbra irányú navigálásra a központi gombot. A központi gomb közepének megnyomásával hagyhatja jóvá a választásokat és a menükben történt beállításokat.

Hívja elő a TV SETUP menüt a **Menu** gomb megnyomásával a TV bekapcsolt állapotában.

Ha vissza akar lépni a menükön keresztül, nyomja meg a **BACK** gombot. Ha ki akar lépni a menükből, nyomja meg a **BACK** gombot.

*Ne feledje, hogy a Beo5-öt újra kell konfigurálni, amikor új termékkel egészíti ki az elrendezést.*

# A legelső beállítás

A beállítási eljárás akkor használható, ha a televízió csatlakoztatva van a konnektorhoz és első alkalommal van bekapcsolva. A képernyőn automatikusan megjelenő menük sorozatán vezetjük át a felhasználót, amelyben regisztrálnia kell a csatlakoztatott külső berendezéseket, például a hangszórókat.

Ha később módosítja a beállítást, ugyanezekhez a menükhöz ismét hozzáférhet és frissítheti a beállításokat. Ne feledje, hogy a hangszórótípusokat és a távolságokat be kell állítani a SOUND menüben.

## A menük sorrendje a legelső beállításokor

MENU LANGUAGE ... A képernyőn megjelenő menük nyelvének kiválasztása. A képernyőn a szöveg annak megfelelően változik, ahogyan egyik nyelvről a másikra vált át.

TUNER SETUP ... Kívánsága szerint letíthetja a televízió tunert vagy a DVB tunert, lásd a 7. oldalt.

CONNECTIONS ... Az egyes aljzatokhoz csatlakoztatott berendezések, a felhasznált aljzatcsoportok, a termék nevének és a jelforrás nevének kiválasztása. A CONNECTIONS menüről bővebben, lásd a 8. oldalt.

CHECK AERIAL CONNECTION ... Ez az üzenet csak akkor jelenik meg, ha a televízió tuner engedélyezett.

AUTO TUNING ... A csatlakoztatott berendezés regisztrálásának elvégzése után, a képernyőn megjelenik a csatornák automatikus hangolására vonatkozó menü. A navigációs gomb jobb oldali megnyomásával indítsa el az automatikus hangolást. A televízió megkeresi az összes rendelkezésre álló csatornát. A TV csatornák hangolásáról bővebben, lásd a 15. oldalt.

SPEAKER TYPE ... Ebben a menüben kiválaszthatja, hogy melyik hangszórók vannak, ha vannak, csatlakoztatva a televízióhoz. Erről bővebben a 19. oldalon olvashat.

SPEAKER DISTANCE ... Ebben a menüben az elrendezésnek megfelelően megadhatja az egyes hangszórók távolságát méterben.

SPEAKER LEVEL ... Ebben a menüben beállíthatja az elrendezés minden egyes hangszórójának hangerejét.

ADJUSTMENT ... Ebben a menüben, beállíthatja a mély és magas hangokat, a hangerőt, stb.

DVB SETUP ... Ha a DVB HD tuner engedélyezett, láthatóvá válik a DVB SETUP menü. Erről bővebben a külön DVB HD útmutatóban olvashat.

*A külső készülék csatlakoztatására vonatkozóan, lásd a Kezdő lépések részben a csatlakozópanelekről szóló részt.*

## A menü nyelvének kiválasztása

A televízió első beállításakor kiválasztott menünyelv bármikor megváltoztatható.

A menünyelv kiválasztása után az összes menü és a kijelzőn látható üzenetek ezen a nyelven jelennek meg.

A nyelvet a TV SETUP menün keresztül a képernyőmenükből választhatja ki. A képernyőn a szöveg annak megfelelően változik, ahogyan egyik nyelvről a másikra vált át.

- > Hívja elő a TV SETUP menüt, és jelölje ki az OPTIONS menüt.
- > A **központi** gomb megnyomásával jelenítse meg az OPTIONS menüt, majd jelölje ki a MENU LANGUAGE-t.
- > Nyomja meg a **központi** gombot, hogy megjelenjen a MENU LANGUAGE menü.
- > A navigációs gombbal mozogjon fel vagy le, a kívánt nyelvre.
- > A **központi** gomb megnyomásával tárolhatja a választást.
- > A **BACK** megnyomásával visszaléphet az előző menübe, illetve a **BACK** lenyomásával és lenyomva tartásával kiléphet a menükből.

### MENU LANGUAGE

DANSK  
DEUTSCH  
ENGLISH  
ESPAÑOL  
FRANÇAIS  
ITALIANO  
NEDERLANDS  
SVENSKA

## Tuner beállítás

Ha kikapcsolja a TV tunert, akkor a TV gombbal bekapcsolhatja az opcionális DVB tunert. Ha kikapcsolja a DVB tunert, akkor a DTV gombbal bekapcsolhat egy csatlakoztatott periféria egységet.

### *A belső tuner kiiktatása ...*

- > Hívja elő a TV SETUP menüt, és jelölje ki az OPTIONS menüt.
- > A **központi** gomb megnyomásával jelenítse meg az OPTIONS menüt, majd jelölje ki a TUNER SETUP-ot.
- > A **központi** gomb megnyomásával jelenítse meg a TUNER SETUP menüt, majd jelölje ki a TUNER SETUP-ot.
- > Használja a navigációs gombot bal vagy jobb irányban a beállítás ON vagy OFF állapotra kapcsolására.
- > Jelölje ki a DVB HD-t.
- > Használja a navigációs gombot bal vagy jobb irányban a beállítás ON vagy OFF állapotra kapcsolására.
- > A **központi** gomb megnyomásával tárolhatja a beállításokat, vagy ...
- > ... a **BACK** megnyomásával és megnyomva tartásával tárolás nélkül hagyhatja el a menüket.

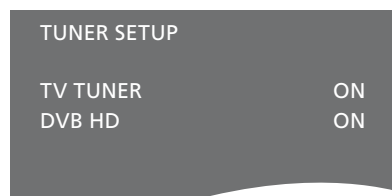

## Csatlakozások

A televízió csatlakozópanelje lehetővé teszi jelbeviteli kábelek és különféle eszközök, például videomagnó vagy DVD-lejátszó csatlakoztatását.

Ha televíziója fel van szerelve egy külön kapható rendszermodullal és egy kompatibilis hangrendszerrel csatlakoztat, akkor egy Master Link kábel felhasználásával élvezheti egy integrált audió-videó rendszer előnyeit.

Az ezekhez az aljzatokhoz csatlakoztatott bármilyen készülék feltétlenül legyen regisztrálva a CONNECTIONS menüben. Erről bővebben lásd a 12. oldalt.

Mielőtt bármilyen készüléket csatlakoztatna a televízióhoz, ne feledje előbb leválasztani a televíziót a táphálózatról.

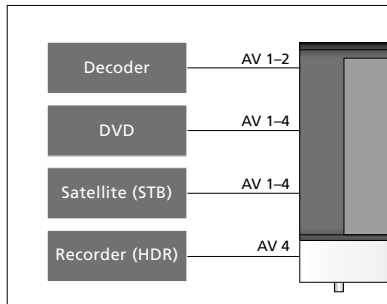
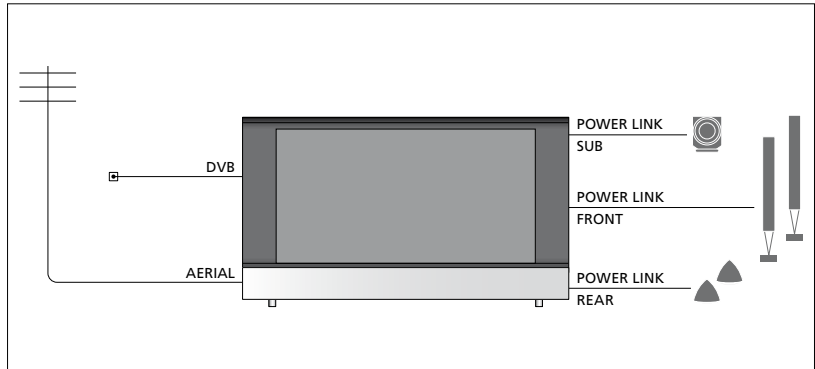

Van néhány megkötés az aljzatokhoz csatlakoztatható készülékek típusára vonatkozóan.

VGA kimenettel ellátott készülék csak az AV3 aljzathoz csatlakoztatható vagy regisztrálható.



## Infravörös típus

Az AV menükben kiválaszthatja egy PUC vezérlésű készülék csatlakoztatási módját. Választhat a 'PLUG' (kábel) és az 'IR' (IR Blaster) között.

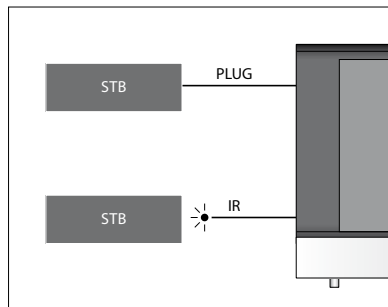

**Infravörös adók:** Ha nem Bang & Olufsen gyártmányú termékeket akar működtetni egy Bang & Olufsen távirányítóval, csatlakoztasson egy kis teljesítményű Bang & Olufsen infravörös adót minden egyes termékhez. Csatlakoztassa az egyes infravörös adókat a fő csatlakozópanelen található, megfelelő, PUC jelű aljzatba.

## DVB modul

A CA modul a Smart Card-hoz való 'kártyaolvasó', amely dekódolja a programszolgáltató által küldött kódolt jeleket.

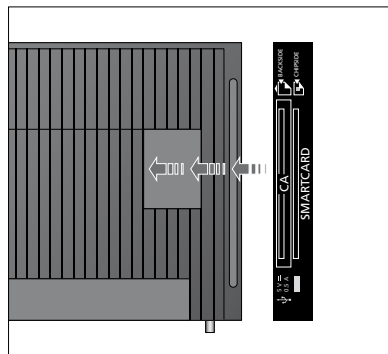

Helyezze be a Smart Card-ot a CA modulba, hogy a chip a televízió felé nézzen. A CA modulnak van egy kiálló pereme az egyik oldalon és két kiálló pereme a másikon. Az egy peremmel ellátott oldal néz felfelé. A Conax Smart Card-ot úgy kell behelyezni, hogy a chip a televízió elejétől elfelé nézzen.

### **Számítógép csatlakoztatása és használata**

***FONTOS! Mielőtt egy számítógépet csatlakoztat a televízióhoz, húzza ki a televízió, a számítógép és a számítógéphez csatlakozó készülékek csatlakozóit a hálózati aljzatból.***

#### ***Számítógép csatlakoztatása a televízióhoz ...***

- > A megfelelő kábel felhasználásával, csatlakoztassa a kábel egyik végét a számítógép DVI, VGA vagy HDMI kimeneti aljzatához, a másik végét pedig a televízió VGA vagy HDMI aljzatához.
- > Ha a számítógép hangját a televízióhoz csatlakoztatott hangszórókon szeretné hallani, akkor a megfelelő kábelt felhasználva csatlakoztassa a számítógép hangkimenetét a televízió megfelelő R – L vagy SPDIF aljzatához.
- > Csatlakoztassa újból a televíziót, a számítógépet, és a számítógéphez csatlakozó minden más készüléket a táphálózatához. Ne feledje, hogy a számítógépet csak földelt fali csatlakozóaljzathoz szabad csatlakoztatni, a telepítési leírásban foglaltaknak megfelelően.

*Ha a számítógépet a televízió VGA aljzatához csatlakoztatta, akkor regisztrálniuk kell a számítógépet a CONNECTIONS menüben az AV3 aljzathoz. A HDMI aljzathoz csatlakoztatott számítógépet bármelyik AV aljzathoz vagy aljzatsoporthoz regisztrálhatja.*

### **A számítógép képernyő megjelenítése a képernyőn**

Ahhoz, hogy a számítógép képe látható legyen a képernyőn, a távirányítóval kell azt előhívni.

#### ***A számítógép képernyő előhívása ...***

- > Nyomja meg a LIST gombot, majd a navigációs gomb fel vagy le irányú mozgásával hívja elő a PC-t a Beo4 kijelzőjén, majd nyomja meg a **központi** gombot a kép előhívásához. Ezután a szokásos módon használhatja a számítógépet. (Beo5: nyomja meg a **Pc-t**).

# További videokészülékek regisztrálása

Ha további videoforrásokat vagy készülékeket csatlakoztat a televízióhoz, akkor regisztrálnia kell azokat a CONNECTIONS menüben.

A televízió legelső beállítása során a hozzá akkor éppen csatlakoztatva lévő készülékek némelyikét érzékeli a televízió. A CONNECTIONS menü automatikusan megjelenik a képernyőn a legelső beállítás során, hogy a csatlakoztatott készülékeket regisztrálni lehessen, ha azokat nem érzékelt automatikusan a televízió. Ha később más készülékeket kíván, akkor azt regisztrálnia kell a CONNECTIONS menüben.

## Csatlakoztatott készülékek

Ha regisztrálja a televízióhoz csatlakoztatott készülékeket, akkor lehetővé teheti azok kezelését a távirányítóval.

- > Hívja elő a TV SETUP menüt, és jelölje ki az OPTIONS menüt.
- > Nyomja meg a **központi** gombot az OPTIONS menü előhívásához. A CONNECTIONS felirat már ki van emelve.
- > Nyomja meg a **központi** gombot a CONNECTIONS menü előhívásához.
- > A navigációs gombot fel vagy le irányban megnyomva lépegethet a különféle aljzatsoportok között: AV1, AV2, AV3, AV4, AV5, AV6 és HDMI EXPANDER, továbbá HDMI MATRIX, ha rendelkezésre áll. A LINK TUNING-ról bővebben a 39. oldalon olvashat.
- A **központi** gomb megnyomásával regisztrálhat egy csatlakoztatott terméktípust a kiemelt aljzatsoportnál.
- > A navigációs gombot le és fel irányban megnyomva lépegethet a csoporton belüli aljzatok között.
- > A navigációs gombot bal vagy jobb irányban megnyomva regisztrálhatja azt, ami csatlakoztatva van a kijelölt aljzathoz.
- > A **központi** gomb megnyomásával egy képernyőn megjelenő listából választhatja ki a terméket.
- > A navigációs gombot bal vagy jobb irányban megnyomva más típusú készülékek listáit is megtekintheti.
- > A navigációs gombot fel vagy le irányban megnyomva, vagy az egyik számjegyes gombbal, jelölje ki a készülék nevét, majd nyomja meg a **központi** gombot a regisztráláshoz.
- > Nyomja meg egyszer a **zöld** gombot a jelforrás elnevezésének lehetővé tételéhez. Az elnevezés menü most aktív.
- > A navigációs gombot fel vagy le irányban megnyomva keresheti meg a név egyes betűit.
- > A **központi** gomb megnyomásával jóváhagyhatja a nevet.

## CONNECTIONS

AV1	NONE
AV2	NONE
AV3	NONE
AV4	NONE
AV5	CAMERA
AV6	NONE
HDMI EXPANDER	NO
HDMI MATRIX	NO
LINK TUNING	NO

*A rendelkezésre álló aljzatok az ön által kialakított elrendezéstől függően módosulhatnak.*

- > A nevek láthatók a televízió képernyőmenüjében a jelforrás kiválasztásakor.
- > Nyomja meg a **központi** gombot a STANDBY OPTIONS menü előhívásához.
- > A navigációs gombot fel vagy le irányban megnyomva jelenítse meg a készenléti opciók listáját, hogy meghatározza a csatlakoztatott berendezés készenléti módba történő átkapcsolásának idejét.
- > A **központi** gomb megnyomásával kiválaszthat egy készenléti opciót.
- > Ha elvégezte egy aljzatsoportnál a beállításokat, a **központi** gomb megnyomásával térjen vissza a CONNECTIONS menübe.
- > Ismétlje meg az eljárást minden egyes aljzatsoportnál.

*Csak az első beállításkor, miután regisztrált minden csatlakoztatott készüléket, nyomja meg a **zöld** gombot a beállítás tárolásához.*

### Az AV1 – AV6 menü tartalma ...

**SOURCE** ... Válassza ki a csatlakoztatott jelforrást. A kiválasztott opció jelzi, melyik távirányító gomb kapcsolja be a jelforrást. Például, ha egy jelforrást V.MEM-ként regisztrál, akkor ez a **VMEM** gomb megnyomására kapcsol be. Egy DTV2-ként regisztrált jelforrás bekapcsolásához meg kell nyomni a **LIST**-et, majd a navigációs gomb fel vagy le irányú mozgásával meg kell jeleníteni a **DTV2**-t, és meg kell nyomni a **központi** gombot. (Beo5: nyomja meg a **DTV2**-t). Rendelkezésre álló opciók: **NONE** ... ha semmi sincs csatlakoztatva. **V.MEM** ... egy csatlakoztatott videomagnó vagy merevlemez felvevő részére. **DVD/DVD2** ... egy csatlakoztatott DVD lejátszó bekapcsolásához. **DTV2** ... átkapcsolás más berendezésre, például egy set-top boxra. **DTV** ... a DVB modul foglalja el, hacsak ön nem iktatta ki a DVB modult. **V.AUX2** ... átkapcsolás más berendezésre, például videojáték konzolra. **TV** ... a TV tuner foglalja le, hacsak nem tiltották le mindkét tunert a **TUNER SETUP** menüben. **PC** ... egy csatlakoztatott PC-hez. **DECODER** ... egy csatlakoztatott dekóderhez. A jelforrás listáknak 4 csoportja van; 'stb' a set-top box-ok, 'dvd' a DVD lejátszók és felvevők, 'vmem' a videofelvevők és merevlemez felvevők, 'other' a számítógépek és médiaközpontok számára. **NAME** ... Nevet adhat annak a jelforrásnak, amelyet regisztrál. A név, amelyet beír, a jelforrás aktiválásakor megjelenik a képernyő kijelzőjén. **(AUTO SELECTION)** ... Lehetővé teszi az AV5-höz csatlakoztatott jelforrás automatikus kiválasztását, ez megtörténik, amint a televízió jelet érzékel, ha abban az időpontban a televízió be van kapcsolva. A választható lehetőség az **ON** vagy az **OFF**. **IR SOCKET** ... A jelforráshoz használandó infravörös aljzat kiválasztása. A **PUC1**, a **PUC2**, a **PUC3**, a **PUC4** és a **NONE** választható.

**IR TYPE** ... Az infravörös csatlakozás típusának kiválasztása. **PLUG** (kábelcsatlakozáshoz) és **IR** (IR blaster csatlakozáshoz) választható. **HDMI** ... Jelzi, hogy egy berendezés csatlakoztatva van-e vagy sem a televízióhoz a HDMI aljzatok valamelyikén keresztül. Válassza ki a megfelelő aljzatot: **A**, **B**, vagy **C**. **(YPbPr)** ... Jelzi, hogy egy berendezés csatlakoztatva van-e vagy sem a televízióhoz az YPbPr aljzatokon keresztül. **YES** és **NO** választható. Egyidejűleg csak egy AV menüben (**AV2-AV4** vagy **AV6**) lehet regisztrálva. **(VGA)** ... Jelzi, hogy egy berendezés csatlakoztatva van-e vagy sem a televízióhoz a VGA aljzaton keresztül. A beállítási lehetőségek: **YES** és **NO**. **S/P-DIF** ... Az alkalmazott **S/P-DIF** csatlakozást választja ki. A választható lehetőségek: **1**, **2** és **NONE**. Egy **HDMI Expander**nek mindig csatlakoztatva kell lennie a **HDMI C** csatlakozóhoz, ha van, máskülönben a **HDMI B**-hez. **HDMI Expander** csatlakoztatásakor további **HDMI** aljzatok válnak hozzáférhetővé: **C1**, **C2**, **C3** és **C4**. Habár a készüléket bármelyik rendelkezésre álló jelforrás típus alatt regisztrálhatja, a választott típus hatással van a jelforrások használati módjára.

AV2	
SOURCE	NONE
NAME	.....
IR SOCKET	NONE
IR TYPE	IR
HDMI	NONE
Y/Pb/Pr	NO
S/P-DIF	NONE

### Néhány szó a HD (High Definition - nagy felbontású) jelforrásokról ...

A Standard Definition (SD) jelek rögzíthetők, és szét is oszthatók a csatlakoztatott szoba televíziója felé, de a HD jelek nem.

Csatlakoztassa mind a HD mind az SD jeleket a televízióhoz. Mindig a legjobb jel lesz felhasználva. Ha nincs HD jel, akkor az SD jel lesz látható.

**Készenléti beállítások ...**

Egy nem-Bang & Olufsen készüléknek a CONNECTIONS menüben történő regisztrálásakor másik 'STANDBY OPTIONS' is beállítható a készülékhez. Ezzel a megoldással megadható, hogy a csatlakoztatott készülék automatikusan készenléti állapotra váltson.

***A választási lehetőségek az alábbiak:***

OFF AT SOURCE CHANGE ... A készülék azonnal készenléti módra vált át egy másik jelforrásra történő átkapcsoláskor.

OFF AT TV STANDBY ... A készülék akkor vált át készenléti üzemmódba, amikor a televíziót készenléti üzemmódba helyezi.

ALWAYS ON ... A készülék nem vált át automatikusan készenléti üzemmódra.

MANUAL CONTROL ... A készülék a távirányítóval be- és kikapcsolható.

# Fényképezőgép és fejhallgató aljzatok

Csatlakoztathat fejhallgatót, hallgathat egy műsort, vagy egy videokamerát és megnézheti házi videóit a televízióban.

## Aljzatok ideiglenes csatlakozásokhoz

### PHONES

A PHONES feliratú bemenethez sztereó fejhallgatót csatlakoztathat.

- Ha a hangszórók hangja nincs elnémítva, a hangerőbeállítás a hangszórókra lesz irányítva.
- A televízióhoz csatlakoztatott hangszórók elnémításához, nyomja meg a  $\wedge$   $\vee$  gomb közepét.
- Ha a hangszórók hangja elnémult, nyomja meg a  $\wedge$  vagy  $\vee$  a gombot, hogy beállítsa a fejhallgató hangját.
- Ha vissza szeretné állítani a hangszórók hangját, nyomja meg a  $\wedge$   $\vee$  gomb középső részét ismét.

*Megjegyzés: A magas hangerőszinteken történő tartós használat halláskárosodáshoz vezethet!*

### R – L

Hangcsatlakozás (rendre a jobb és a bal hangcsatorna).

### VIDEO

A videojel csatlakoztatásához.

## Digitális képek megtekintése a televízióban

A fényképezőgéppel készített felvételek megtekintéséhez csatlakoztassa a fényképezőgépet az AV5 aljzat(ok)hoz, és kapcsolja be a televíziót. A televízió automatikusan regisztrálja a jelet és az állókép látható lesz a képernyőn.

### Ha a fényképezőgép jele ki van kapcsolva ...

- > Nyomja meg a LIST gombot többször egymás után, hogy a CAMERA\* jelenjen meg a Beo4-en majd nyomja meg a központi gombot. (Beo5: Nyomja meg a Camera-t).

*\*A CAMERA felirat csak akkor jelenik meg a Beo4 kijelzőjén, ha hozzá van adva a Beo4 funkcióhoz. Ha erről bővebben akar olvasni, tekintse meg a Beo4-hez adott útmutatót.*

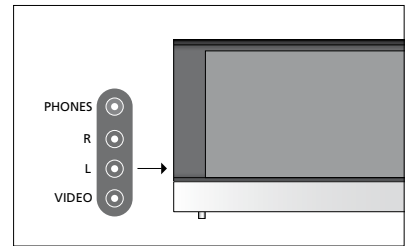

# A beprogramozott TV-csatornák szerkesztése

Ha az automatikus hangolás nem minden csatornát a kívánt csatornaszám alatt tárolt el, vagy nem nevezte el az összes automatikusan tárolt csatornát, akkor átrendezheti a csatornák megjelenési sorrendjét, és tetszés szerint nevet adhat nekik.

Ha a tárolt csatornák még további szerkesztést igényelnek, például finomhangolást, használja a MANUAL TUNING menüt, lásd a 17. oldalt.

Digitális csatorna behangolásához lásd a DVB modulhoz mellékelt útmutatót.

## Tárolt TV csatornák áthelyezése, átnevezése vagy törlése

A csatornák automatikus hangolásának befejezése után, az EDIT CHANNELS menü automatikusan láthatóvá válik, és ebben áthelyezheti, átnevezheti az éppen behangolt csatornákat. Bármelyik behangolt TV csatornát törölheti is, ha akarja.

### *Lépjön be az EDIT CHANNELS menübe ...*

- > Jelenítse meg a TV SETUP menüt, és jelölje ki a TUNING funkciót.
- > A **központi** gomb megnyomásával jelenítse meg a TUNING menüt, majd jelölje ki az EDIT CHANNELS funkciót.
- > Nyomja meg a **központi** gombot, hogy megjelenjen az EDIT CHANNELS menü.

### *Behangolt TV csatornák áthelyezése ...*

- > Az EDIT CHANNELS menüben jelölje ki az áthelyezni kívánt csatornát.
- > A navigációs gombot jobb irányban megnyomva távolítsa el a csatornát a listáról.
- > A navigációs gombot fel vagy le irányban megnyomva helyezze át a csatornát a kívánt csatornaszám mellé.
- > A navigációs gombot bal irányban megnyomva helyezze vissza a csatornát a listára, vagy cseréljen helyet azzal a csatornával, amelyik a kívánt csatornaszámot foglalja el.
- > Ezek után helyezze át a lecserélt csatornát egy üres csatornaszámra, vagy egy már felhasznált másik számra és ismétlje meg az eljárást.
- > A megfelelő csatornák áthelyezése után, nyomja meg röviden a **BACK** gombot ha vissza akar lépni az összes menün keresztül, vagy a **BACK** gomb megnyomásával és megnyomva tartásával lépjen ki minden menüből.

**Behangolt csatornák elnevezése ...**

- > Az EDIT CHANNELS menüben jelölje ki az elnevezni kívánt csatornát.
- > Nyomja meg egyszer a **zöld** gombot a csatorna elnevezésének lehetővé tételéhez. Az elnevezés menü most aktív.
- > A navigációs gombot fel vagy le irányban megnyomva keresheti meg a név egyes betűit.
- > A karakterhelyek között a navigációs gombbal bal és jobb irányban mozoghat.
- > A **központi** gomb megnyomásával tárolhatja a nevet.
- > Ha szükséges, ismétlje meg az eljárást és nevezzen el más csatornaszámokat is.
- > A megfelelő csatornák elnevezése után, nyomja meg a **központi** gombot a szerkesztett lista jóváhagyásához, vagy a **BACK** gomb megnyomásával és megnyomva tartásával lépjen ki minden menüből, tárolás nélkül.

**Behangolt csatornák törlése ...**

- > Az EDIT CHANNELS menüben jelölje ki a törölni kívánt csatornát.
- > A navigációs gombot jobb irányban megnyomva távolítsa el a csatornát a listáról.
- > Nyomja meg a **sárga** gombot a csatorna törlésének lehetővé tételéhez.
- > A **sárga** gomb megnyomásával nyugtázza a törlést, vagy a navigációs gomb bal oldali kétszeri megnyomásával helyezze vissza a csatornát a listára.
- > A megfelelő csatornák törlése után, nyomja meg a **BACK** gombot, és tartsa megnyomva az összes menüből való kilépéshez.



Csatorna áthelyezése.



Csatorna elnevezése.



Csatorna törlése.



## Behangolt csatornák állítása

A TV-csatornákat saját csatornaszámmal tárolhatja. A csatornákat finomhangolhatja, megjelölheti a kódolt csatornákat, és egyenként beállíthatja a megfelelő hangtípust is.

- > Jelenítse meg a TV SETUP menüt, és jelölje ki a TUNING funkciót.
- > A **központi** gomb megnyomásával jelenítse meg a TUNING menüt, majd jelölje ki a MANUAL TUNING funkciót.
- > Nyomja meg a **központi** gombot a MANUAL TUNING menü előhívásához.
- > A navigációs gombot fel és le irányban megnyomva lépegethet a menüben a tételek között.
- > A navigációs gombot bal és jobb irányban megnyomva megtekintheti az egyes tételekhez tartozó választékot.
- > Ha a NAME funkciót választja, akkor nyomja meg a **zöld** gombot az elnevezési eljárás elindításához. A navigációs gombot fel vagy le irányban megnyomva írhatja be a választott név betűit. A navigációs gombot bal vagy jobb irányban megnyomva mozoghat a név betűi között.
- > Ha végzett a szerkesztéssel, a **központi** gomb megnyomásával hagyja jóvá a beállításokat.
- > A **központi** gomb megnyomásával tárolhatja a beállított csatornát.
- > A **BACK** megnyomásával és megnyomva tartásával kiléphet az összes menüből.

Ha a menüben a TV SYSTEM elem jelenik meg, a hangolás megkezdése előtt ellenőrizze, hogy a megfelelő képnorma jelenik-e meg.

Ha a csatorna két nyelven fogható, és mindkét nyelvre szüksége van, tárolja a csatornát kétszer a különböző nyelvekkel.

### MANUAL TUNING

FREQUENCY	217
CHANNEL NO.	7
NAME	DR 1
FINE TUNE	0
DECODER	OFF
TV SYSTEM	PAL B/G
SOUND	STEREO

*A hang és a nyelv tárolva van ugyan, de át is válthat a kétféle típus között a TV-program nézése közben.*

# Csatornák újbóli tárolása vagy új csatornák tárolása

A televízió képes magától megtalálni a TV-csatornákat.

Legfeljebb 99 különböző TV-csatorna tárolására van lehetőség, amelyek mindegyike ellátható saját névvel is.

Új csatornákat is behangolhat, például költözés után, – vagy ismét- ráhangolhat korábban törölt csatornákra.

Ha az ADD CHANNELS menüvel hangol csatornát, a korábban behangolt csatornák nem változnak. Ezáltal a csatornák minden beállítása változatlan marad, a TV listában elfoglalt hely, és az ezekhez a csatornákhöz elmentett bármilyen más speciális beállítás.

Újrahangolhatja az összes TV csatornát, ha engedí, hogy a televízió automatikusan ráhangoljon az összes csatornára. Új csatornát is tárolhat, vagy naprakészé is tehet például egy, a műsorszórá által áthelyezett, csatornát.

- > Jelenítse meg a TV SETUP menüt, és jelölje ki a TUNING funkciót.
- > Nyomja meg a **központi** gombot a TUNING menü előhívásához.

### *Újbóli tárolás automatikus hangolással ...*

- > A TUNING menüben jelölje ki az AUTO TUNING funkciót.
- > Nyomja meg a **központi** gombot az AUTO TUNING menü előhívásához.
- > A navigációs gomb jobb oldali megnyomásával indítsa el az automatikus hangolást.
- > Az automatikus hangolás befejezése után, megjelenik az EDIT CHANNELS (Csatornaszerkesztés) menü. Ezután elnevezheti, vagy eltávolíthatja a nevet.

### *Új TV csatornák hozzáadása ...*

- > A TUNING menüben jelölje ki az ADD CHANNELS funkciót.
- > Nyomja meg a **központi** gombot, hogy megjelenjen az ADD CHANNELS menü.
- > A navigációs gomb jobb irányú megnyomásával indítsa el a hangolást. Az új csatornák automatikusan tárolásra kerülnek, a megtaláláskor.
- > Az automatikus hangolás befejezése és az új csatornák tárolása után, megjelenik az EDIT CHANNELS (Csatornaszerkesztés) menü. Ezután elnevezheti, vagy eltávolíthatja a nevet. A kurzor kiemeli a listához éppen hozzáadott csatornák közül az elsőt.



*MEGJEGYZÉS! Ha az összes TV csatornát újrahangolja, akkor az összes korábban kialakított csatorna beállítás elvesz!*

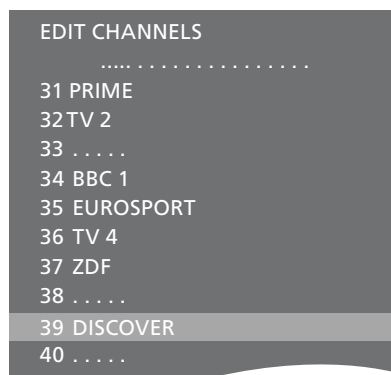

# A hangszóró beállítása – surround hang

Ha televízióját kiegészíti négy Power Link hangszóróval és egy BeoLab mélynyomóval, akkor egy surround hangrendszert kap.

A surround hangrendszernek könnyedén helyet találhat a nappaliban. Engedje, hogy a kép határozza meg az ideális nézési és hallgatási pozíciót. A legjobb hangélményt a hangszórók által létrehozott területen kapja.

## A hangszórótípusok kiválasztása

Kapcsolja be a televíziót, mielőtt megkezdené a hangszóró beállításokat.

### A hangszórótípusok regisztrálása ...

- > Hívja elő a TV SETUP menüt, és jelölje ki az OPTIONS menüt.
- > A **központi** gomb megnyomásával jelenítse meg az OPTIONS menüt, majd jelölje ki a SOUND-ot.
- > A **központi** gomb megnyomásával jelenítse meg a SOUND menüt, majd jelölje ki a SPEAKER TYPE-ot.
- > A **központi** gomb megnyomásával jelenítse meg a SPEAKER TYPE menüt, majd a navigációs gombot bal vagy jobb irányban megnyomva jelenítse meg a hangszórótípust.
- > Nyomja meg a navigációs gombot lefelé irányban, hogy átlépjen a következő hangszóróra, majd a navigációs gomb bal vagy jobb irányú megnyomásával jelenítse meg a hangszórótípust.
- > A **központi** gomb megnyomásával végezze el a tárolást, vagy nyomja meg a **BACK** gombot, a menü tárolás nélküli elhagyásához.

### SPEAKER TYPE

FRONT	BEOLAB 8000
REAR	BEOLAB 4000
SUBWOOFER	YES

*Legalább egy homlokhangszórót konfigurálni kell a SPEAKER TYPE menüben, hogy a menükben rendelkezésre álljon a SPEAKER DISTANCE és a SPEAKER LEVEL.*

## A hangszórók távolságának beállítása

Kedvenc nézési helyéről kapcsolja be a televíziót. Adja meg, hogy légvonalban körülbelül hány méter van az egyes hangszórók és az ön megszokott TV-nézési helye között.

### A hangszóró távolságok beírása ...

- > Hívja elő a TV SETUP menüt, és jelölje ki az OPTIONS menüt.
- > A **központi** gomb megnyomásával jelenítse meg az OPTIONS menüt, majd jelölje ki a SOUND-ot.
- > A **központi** gomb megnyomásával jelenítse meg a SOUND menüt, majd jelölje ki a SPEAKER DISTANCE-ot.
- > Nyomja meg a **központi** gombot, hogy megjelenjen a SPEAKER DISTANCE menü.
- > Mozdassa a kurzort hangszóróról hangszóróra, és a navigációs gomb bal vagy jobb irányú megnyomásával válassza ki, hogy légvonalban közelítőleg hány méter távolság van az ön nézési pozíciója és az egyes hangszórók között.
- > A hozzávetőleges hangszórótávolságok beírása után, a **központi** gomb megnyomásával tárolhatja a beállításokat, a **BACK** gomb megnyomásával pedig kiléphet a menüből a beállítások mentése nélkül.

SPEAKER DISTANCE	
CENTRE	1.0 M
LEFT FRONT	1.0 M
RIGHT FRONT	1.0 M
RIGHT REAR	1.0 M
LEFT REAR	1.0 M
SUBWOOFER	1.0 M

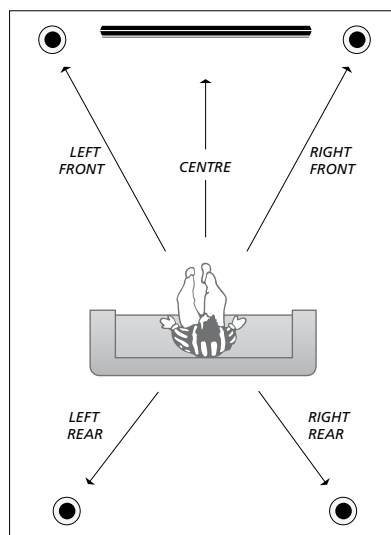

## A hangerő kalibrálása

Miután csatlakoztatta a surround hangrendszer hangszóróit a televízióhoz, kalibrálnia kell a hangszórókat.

A surround hangrendszerhez csatlakoztatott hangszórók sorban egymás után kalibrálási hangot adnak. Az ön feladata, hogy úgy állítsa be az összes csatlakoztatott hangszóró hangerejét, hogy az megfeleljen a központi hangszóró hangerejének. Megadhatja, hogy a hangok automatikusan, vagy kézzel indítva szólaljanak-e meg.

A hangszóró kalibrálásának végeztével csak akkor kell később újrapalibrálnia a hangszórók hangját, ha változtat valamit a rendszeren, például áthelyez egy hangszórót.

SPEAKER LEVEL	
SEQUENCE	MANUAL
LEFT FRONT	.....
RIGHT FRONT	.....
RIGHT REAR	.....
LEFT REAR	.....

### A hangsínt kalibrálásához ...

- > Hívja elő a TV SETUP menüt, és jelölje ki az OPTIONS menüt.
- > A **központi** gomb megnyomásával jelenítse meg az OPTIONS menüt, majd jelölje ki a SOUND-ot.
- > A **központi** gomb megnyomásával jelenítse meg a SOUND menüt, majd jelölje ki a SPEAKER LEVEL-t.
- > Nyomja meg a **központi** gombot, hogy megjelenjen a SPEAKER LEVEL menü. A SEQUENCE felirat ki lesz emelve.
- > A navigációs gombot bal vagy jobb irányban megnyomva választhat az AUTOMATIC és a MANUAL között.
- > A navigációs gombot bal vagy jobb irányban megnyomva állítsa be a hangszóró hangját, majd a navigációs gombot fel vagy le irányban megnyomva lépjen át egy másik hangszóróra.
- > Miután a surround rendszer összes hangszórójának hangerejét beállította, nyomja meg a **központi** gombot a beállítások tárolásához, vagy a **BACK** gomb megnyomásával lépjen ki a menüből a beállítások mentése nélkül.

## Az aktív hangrendszer nevének megjelenítése

Egy jelforrás vagy program aktív hangrendszerének neve látható a képernyőn. Azonban egy hangrendszer beállítása vagy beprogramozása nem lehetséges.

### *Az aktív hangrendszer megtekintése ...*

- > Hívja elő a TV SETUP menüt, és jelölje ki az OPTIONS menüt.
- > A **központi** gomb megnyomásával jelenítse meg az OPTIONS menüt, majd jelölje ki a SOUND-ot.
- > A **központi** gomb megnyomásával jelenítse meg a SOUND SETUP menüt, majd jelölje ki a SOUND SYSTEM-et.
- > Nyomja meg a **központi** gombot , hogy megjelenjen a SOUND SYSTEM menü. Megjelenik az aktív hangrendszer neve.
- > A **BACK** megnyomásával és megnyomva tartásával elhagyhatja az összes menüt.

SOUND SYSTEM

INPUT FORMAT:  
MONO/STEREO

OUTPUT FORMAT:  
STEREO  
SPEAKER 1

*Minta egy olyan hangrendszerre, amely megjelenhet a menüben.*

*A hangszóró-kombinációban a rendelkezésre álló csatornák számának nem kell megegyeznie ahhoz, hogy a hangrendszer működjön.*

# Kép- és hangbeállítások megadása

A kép- és hangbeállítások gyárilag olyan semleges értékre vannak állítva, amelyek a legtöbb helyzetben megfelelőek. Ha kívánja, tetszése szerint módosíthat a beállításokon.

Állíthatja a kép fényerejét, kontrasztját vagy színét. A hangbeállítások során módosíthatja a hangerőt, valamint a mély és magas hangokat.

A kép- és hangbeállításokat tárolhatja ideiglenesen (a televízió kikapcsolásáig) vagy véglegesen.

Aktiválja a GAME MODE-ot, ha játékkonzolt csatlakoztat a televízióhoz.

A képformátum módosításáról bővebben olvashat a Kezdő lépések című részben.

## A fényerő, a szín és a kontraszt beállítása

A képbeállításokat a PICTURE menüben módosíthatja. Az ideiglenes beállítások a televízió kikapcsolásakor törlődnek.

- > Hívja elő a TV SETUP menüt, és jelölje ki az OPTIONS menüt.
- > A **központi** gomb megnyomásával jelenítse meg az OPTIONS menüt, majd jelölje ki a PICTURE-t.
- > Nyomja meg a **központi** gombot a PICTURE menü előhívásához.
- > A navigációs gombbal mozogjon fel vagy le, ha lépegetni akar a menütelek között.
- > A navigációs gombot bal vagy jobb irányban megnyomva állíthatja be az értékeket.
- > A **BACK** megnyomásával tárolja a beállításokat a televízió kikapcsolásáig, vagy
- > ... a **központi** gomb megnyomásával véglegesen tárolhatja a beállításokat.

A VGA jelet használó videó jelforrások esetében az alábbi opciók is megjelennek:

- HOR. SIZE ... A képméret beállítása a vízszintes tengely mentén.
- VERT. SIZE ... A képméret beállítása a függőleges tengely mentén.
- HOR. POSITION ... A kép helyének beállítása a vízszintes tengely mentén.
- VERT. POSITION ... A kép helyének beállítása a függőleges tengely mentén.

Ne feledje, hogy ez a négy beállítás csak az éppen érvényes képfelbontásra alkalmazható, a beállítás idején.

*Ha időlegesen el kívánja távolítani a képet a képernyőről, nyomja meg a **LIST** gombot, majd a navigációs gombot fel vagy le irányban mozgatva hívja elő a **P.MUTE** -ot a Beo4 kijelzőn, és nyomja meg a **központi** gombot. A kép visszaállításához nyomjon meg egy jelforrás gombot. (Beo5: A **⏏** megnyomásával hívja elő a Scene kijelzőt a Beo5-ön, nyomja meg a **Picture**-t, majd nyomja meg a **P.Mute** gombot. A kép visszaállításához nyomja meg ismét a **P.Mute** gombot).*

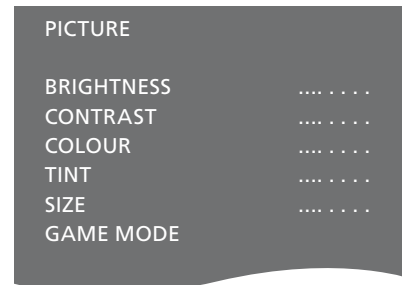

*Ha 720p, 1080p vagy 1080 formátumban történik a jelek küldése, akkor a **SIZE** menütelek használható a **PICTURE** menüben.*

## Játék mód

Ha játékkonzolt csatlakoztat vagy számítógépes játékot játszik és a televíziót monitorként használja, aktiválja a 'Game mode'-ot. A játék mód (Game mode) minimalizálja a jelfeldolgozás miatti késést. A Game mód automatikusan kikapcsol jelforrás váltáskor vagy készenléti módra kapcsoláskor.

*A GAME MODE aktiválása közvetlenül a Beo5 segítségével ...*

- > A **Game** megnyomásával aktiválja a GAME MODE-ot, újbóli megnyomásával pedig kikapcsolja a GAME MODE-ot.

*A GAME MODE használata ...*

- > Hívja elő a TV SETUP menüt, és jelölje ki az OPTIONS menüt.
- > A **központi** gomb megnyomásával jelenítse meg az OPTIONS menüt, majd jelölje ki a PICTURE-t.
- > Nyomja meg a **központi** gombot a PICTURE menü előhívásához.
- > A navigációs gombbal mozogjon fel vagy le, hogy eljusson a GAME MODE-hoz.
- > Nyomja meg a **központi** gombot többször egymás után, az ON és OFF közötti átkapcsoláshoz.

*A GAME MODE aktiválása közvetlenül a Beo4 segítségével ...*

- > Nyomja meg a LIST-et, majd a navigációs gombot fel vagy le irányban megnyomva jelenítse meg a GAME-et a Beo4 kijelzőjén.
- > Nyomja meg a **központi** gombot többször egymás után, az ON és OFF közötti átkapcsoláshoz.



## A hangerő, valamint a mély és magas hangok beállítása

A hangbeállítások gyárilag olyan semleges értékre vannak állítva, amelyek a legtöbb hallgatási helyzetben megfelelőek. Ha kívánja, tetszése szerint módosíthat a beállításokon.

Előre beállíthatja a hangerőt, a basszust, a magas hangokat, és egy mélynyomót.

A hangösségi funkció be- és kikapcsolható. A hangosság funkció ellensúlyozza az emberi fül magas és mély hangok iránti érzéketlenségét. Ezeket a frekvenciákat alacsony hangerőn erősítik, ezáltal a halk zene dinamikusabbá válik.

Továbbá, beállíthat két alapértelmezett hangszóró-kombinációt; az egyiket a televízióban lévő videoforrás használatához, a másikat pedig a televízióhoz csatlakoztatott hangforrás bekapcsolásakor történő használatra. Ha kívánja, bármikor más hangszóró-kombinációt is kiválaszthat.

A hangszóró-kombinációkról bővebben lásd a 26. oldalt.

### A hang beállítása ...

- > Hívja elő a TV SETUP menüt, és jelölje ki az OPTIONS menüt.
- > A **központi** gomb megnyomásával jelenítse meg az OPTIONS menüt, majd jelölje ki a SOUND-ot.
- > A **központi** gomb megnyomásával jelenítse meg a SOUND menüt, majd jelölje ki az ADJUSTMENT-et.
- > Nyomja meg a **központi** gombot az ADJUSTMENT menü előhívásához.
- > A navigációs gombbal mozogjon fel vagy le, és válassza ki a beállítandó tételt.
- > A navigációs gomb bal vagy jobb irányú megnyomásával állíthatja be az értékeket, vagy választhat ki egy beállítást.
- > A **BACK** megnyomásával tárolja a beállításokat a televízió kikapcsolásáig, vagy ...
- > ...a **központi** gomb megnyomásával véglegesen tárolhatja a beállítást.

ADJUSTMENT	
VOLUME	.....
BASS	.....
TREBLE	.....
SUBWOOFER	.....
LOUDNESS	ON
DEFAULT VIDEO	SPEAKER3
DEFAULT AUDIO	SPEAKER2

Az *ADJUSTMENT* menü tartalma a televízióhoz csatlakoztatott eszközöktől függően változik.

# A hangszóró-kombinációk mindennapi használata

A televíziót teljes surround hangrendszerre bővítheti, ha csatlakoztat négy Bang & Olufsen hangszórót és egy BeoLab mélynyomót.

Ha bekapcsolja valamelyik jelforrást, a televízió automatikusan kiválasztja a megfelelő hangszórókat, attól függően, hogy melyik hang illik a használatban lévő jelforráshoz. A hangszóró-kombináció optimalizálódik ha a Beo4 kijelzőjén kiválasztja a **SPEAKER**-t és megnyomja a Beo4 központi gombját.

**MEGJEGYZÉS!** Ha csak két első hangszórót csatlakoztatott a TV-hez, akkor csak a **SPEAKER 1 – 3** beállítások közül választhat.

## Hangszórók kiválasztása a mozihoz

Megadhatja a használt forráshoz illeszkedő hangszóró-kombinációt, ha a televízión elérhető a különböző hangszóró módok.

- > Nyomja meg a **LIST**-et, majd a navigációs gomb fel vagy le irányú mozgatásával jelenítse meg a **SPEAKER**-t a Beo4 kijelzőjén (Beo5: a **△** megnyomásával jelenítse meg a **Scene** kijelzőt a Beo5-ön, majd nyomja meg a **Speaker** gombot a **Speaker** kijelzés megjelenítéséhez).
- > Nyomja meg a **központi** gombot, ha optimalizálni akarja a hangzást, vagy nyomja meg a **Mode 1 – 5** gombot a kívánt hangszóró-kombináció kiválasztásához. (Beo5: nyomja meg az **Optimise** vagy a **Mode 1 – 5** gombot). A kiválasztott hangszórók automatikusan megszólalnak.
- > A **BACK** megnyomásával és megnyomva tartásával távolítsa el a **SPEAKER** feliratot a Beo4 kijelzőjéről, és visszatérhet a korábban használt jelforráshoz (Beo5: A **△** megnyomásával távolítsa el a **Speaker** kijelzést).

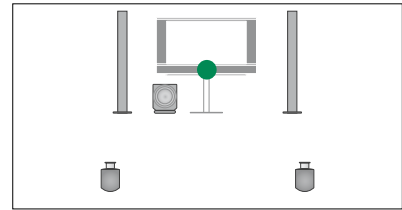

*SPEAKER 1*

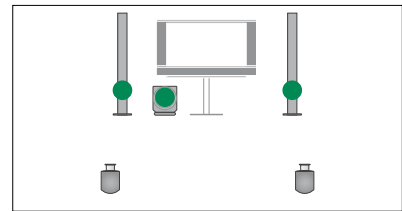

*SPEAKER 2*

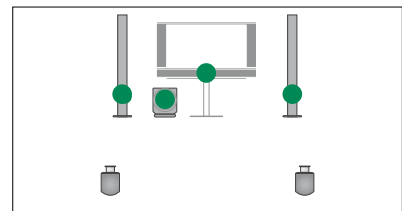

*SPEAKER 3*

## A hangszóró balansz beállítása a Beo4-gyel

Időlegesen módosítható a hangszórók közötti balansz.

- > Nyomja meg a **LIST** gombot, majd a navigációs gombot fel vagy le irányban megnyomva hívja elő a **BALANCE**-t a Beo4 kijelzőjén, majd nyomja meg a **központi** gombot.
- > Ezután, használja a **▲**, **▼**, **◀** és **▶** gombot az elülső, a hátsó, a bal és a jobb hangszóró balansz beállítására.
- > A **BACK** megnyomásával és megnyomva tartásával távolítsa el a **SPEAKER** feliratot a Beo4 kijelzőjéről, és visszatérhet a korábban használt jelforráshoz

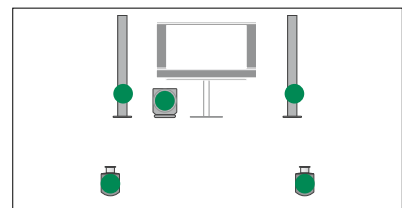

*SPEAKER 4*

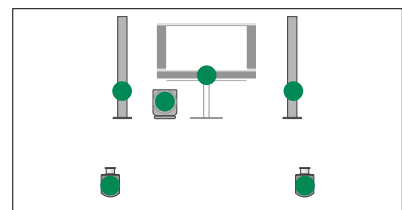

*SPEAKER 5*

# A televízió önműködő be- és kikapcsolásának beállítása

Televíziójában egy beépített Sleep Timer található, ami azt jelenti, hogy egy adott számú perc eltelte után kapcsol ki a készülék.

A televíziót reagálásra készítheti egy Timer Play révén is, amelyet a Master Link-en keresztül csatlakoztatott Audio vagy Video Master-rel programozhat be.

Ha a Timer Play jelforrása DTV, a beállításokat a DTV PLAY TIMER menüben kell elvégezni.

## Sleep Timer

Adott számú perc elteltével önműködően kikapcsolja a televíziót.

### *A Sleep Timer aktiválása a Beo4 segítségével ...*

- > Nyomja meg a LIST-et, majd a navigációs gomb fel vagy le irányú mozgásával jelenítse meg a SLEEP-et a Beo4 kijelzőjén.
- > Nyomja meg többször egymás után a **központi** gombot a percek kiválasztásához.

### *A Sleep Timer aktiválása a Beo4 segítségével ...*

- > Nyomja meg a LIST-et, majd a navigációs gomb fel vagy le irányú mozgásával jelenítse meg a SLEEP-et a Beo4 kijelzőjén.
- > Nyomja meg többször egymás után a **központi** gombot, hogy az OFF jelenjen meg a televízió kijelzőjén.

### *A Sleep Timer aktiválása a Beo5 segítségével ...*

- > Nyomja meg a **Sleep** gombot és válassza ki a percek számát, vagy az **Off**-ot.

### *A Sleep Timer beállítása a menün keresztül ...*

- > Jelenítse meg a TV SETUP menüt, majd jelölje ki a SLEEP TIMER-t.
- > Nyomja meg a **központi** gombot, hogy megjelenjen a SLEEP TIMER menü.
- > Nyomja meg a **központi** gombot többször egymás után, a percek száma és az OFF közötti átkapcsoláshoz.

## Play Timer

Ha csatlakoztat egy Bang & Olufsen audio- vagy videokészüléket a televízióhoz a Master Link kábellel, a PLAY TIMER menü segítségével megadhatja, hogy vonatkozzanak-e rá az időzítések. Ha például azt szeretné, hogy az időzítési funkciók csak a televízión legyenek használhatók, akkor a televízión állítsa a Play Timer funkciót ON állapotra, a hangrendszerben pedig állítsa a Play Timer funkciót OFF állapotra.

### *A Play Timer bekapcsolása ...*

- > Jelenítse meg a TV SETUP menüt, majd jelölje ki a PLAY TIMER-t.
- > Nyomja meg a **központi** gombot a PLAY TIMER menü megjelenítéséhez, majd jelölje ki a TIMER ON/OFF-ot.
- > A **központi** gomb megnyomásával hívja elő a TIMER ON/OFF menüt.
- > A navigációs gombot bal vagy jobb irányban megnyomva tegye láthatóvá az ON-t.
- > A **központi** gomb megnyomásával tárolhatja a beállítást.

*Ha további információkra van szüksége arról, hogyan programozhatja a Timer-eket és kapcsolhatja a Play Timer-t be vagy ki a csatlakoztatott Bang & Olufsen audio- vagy videokészüléken, olvassa el az adott termékhez mellékelte útmutatót.*

## DTV Play Timer

A Play Timer programozható egy csatlakoztatott Bang & Olufsen audio- vagy videokészüléken. Ha a Play Timer jelforrásként a televízió DVB Modulját használja, akkor meg kell adnia, hogy milyen MODE-ban kapcsoljon be. Azaz, a rádió vagy a televízió kapcsoljon be. Továbbá, azt is meg kell adnia, hogy melyik GROUP, azaz melyik állomás vagy csatorna csoport legyen felhasználva a Play Timer parancs végrehajtásakor.

### Egy DTV Play Timer beállítása ...

- > Hívja elő a TV SETUP menüt, és jelölje ki az OPTIONS menüt.
- > A **központi** gomb megnyomásával jelenítse meg az OPTIONS menüt, majd jelölje ki a DTV PLAY TIMER-t.
- > A **központi** gomb megnyomásával hívja elő a DTV PLAY TIMER menüt, majd a navigációs gombot fel vagy le irányban megnyomva, lépjen a MODE-ra és a GROUP-ra.
- > A navigációs gombot bal vagy jobb irányban megnyomva, válassza ki a kívánt beállítást.
- > A **központi** gomb megnyomásával tárolhatja a beállítást.
- > A **BACK** megnyomásával visszaléphet az előző menübe, illetve a **BACK** lenyomásával és lenyomva tartásával kiléphet az összes menüből.

*Megjegyzés! Ha a TV tuner le van tiltva, és a DVB HD modul a távirányítón a TV lenyomásával aktiválva lett, akkor a menü neve TV PLAY TIMER.*

*Ne feledje azt sem, hogy a PLAY TIMER menüt ON-ra kell állítani, ha a televíziót, vagy annak hangszóróit a Play Timer-rel kell aktiválni.*

## Automatikus készenlét

A televízió beállítható úgy, hogy bizonyos idő elteltével, ha nem végeztek velem semmilyen műveletet, készenléti módra kapcsoljon át. A gyári beállítás 4 óra. Ez a funkció csak videó módra vonatkozik, audió módra nem.

### Az automatikus készenlét aktiválása ...

- > Hívja elő a TV SETUP menüt, és jelölje ki az OPTIONS menüt.
- > A **központi** gomb megnyomásával jelenítse meg az OPTIONS menüt, majd jelölje ki az AUTO STANDBY-t.
- > Nyomja meg a **központi** gombot az AUTO STANDBY menü előhívásához.
- > A navigációs gombot fel vagy le irányban megnyomva, válassza ki a kívánt beállítást.
- > A **központi** gomb megnyomásával tárolhatja a beállítást.
- > A **BACK** megnyomásával visszaléphet az előző menübe, illetve a **BACK** lenyomásával és lenyomva tartásával kiléphet az összes menüből.

*A funkció aktiválása után egy üzenet jelenik meg a televízió képernyőjén, ha a televíziót nem működtették a menüben megadott idő alatt. A televízió ez után készenléti módba kapcsol át, ha semmilyen működtetés nem történik.*



DTV PLAY TIMER menü

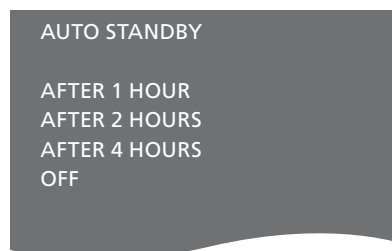

AUTO STANDBY menü

# A Beo4 távirányító használata

Úgy kell beállítani televízióját, hogy azt a Beo4-gyel lehessen működtetni, legyen az akár navigációs gombos, akár navigációs gomb nélküli kivitel.

Azonban, dönthet úgy is, hogy a televízióját navigációs gomb nélküli működtetésre állítja be, még akkor is, ha a távirányítón van navigációs gomb. Ez hasznos lehet, ha a BeoLink rendszer olyan televíziót is tartalmaz, amelyben nincs BEO4 SETTING menü.

Ha televízióját navigációs gomb nélküli működtetésre állítja be és a Beo4-en van navigációs gomb, akkor a Beo4-en a MODE beállítást is módosítani kell. Erről bővebben olvashat a Beo4 útmutatóban.

## Beo4 típus

A BEO4 SETTING menüben lehet beállítani azt, hogy a Beo4 távirányító rendelkezik-e navigációs gombbal vagy sem.

### A Beo4 beállítások elvégzése ...

- > Hívja elő a TV SETUP menüt, és jelölje ki az OPTIONS menüt.
- > A **központi** gomb megnyomásával jelenítse meg az OPTIONS menüt, majd jelölje ki a BEO4 SETTING-et.
- > Nyomja meg a **központi** gombot a BEO4 SETTING menü előhívásához.
- > A navigációs gombot fel vagy le irányban megnyomva, jelenítse meg a kívánt beállítást.
- > A **központi** gomb megnyomásával tárolhatja a beállítást.
- > A **BACK** megnyomásával visszaléphet az előző menükbe, illetve a **BACK** lenyomásával és lenyomva tartásával kiléphet az összes menüből.

BEO4 SETTING

NAVIGATION BUTTON

NO NAVIGATION BUTTON

*A különféle távirányítókkal végzet menüüveletekről bővebben a 4. oldalon olvashat.*

# Funkció aktiválása

A televízió további funkcióit a FEATURE ACTIVATION menün keresztül lehet elérni. A támogatott berendezéssel kapcsolatos bővebb tájékoztatásért forduljon a Bang & Olufsen viszonteladókhoz.

## Funkció aktiváló kulcs

Annak érdekében, hogy további funkciók legyenek elérhetőek, egy funkció aktiváló kulcsot kell beírnia. A funkciókulcsot külön vásárolhatja meg a Bang & Olufsen termékek forgalmazójánál. Az aktiválást nem lehet kikapcsolni.



### *Aktiváló kulcs beírása ...*

- > Hívja elő a TV SETUP menüt, és jelölje ki az OPTIONS menüt.
- > A **központi** gomb megnyomásával jelenítse meg az OPTIONS menüt, majd jelölje ki a FEATURE ACTIVATION-t.
- > Nyomja meg a **központi** gombot, hogy megjelenjen a FEATURE ACTIVATION menü.
- > Válassza ki az aktiválni kívánt funkciót, majd nyomja meg a **központi** gombot.
- > A számjegyes gombokkal írja be a 12 számjegyből álló kulcsot. A tévesen beírt számot a navigációs gomb bal irányú megnyomásával lehet törölni, az összes szám törlése pedig a **BACK** megnyomásával történhet.
- > A számok beírása után nyomja meg a **központi** gombot a jóváhagyáshoz.

# HDMI MÁTRIX

A HDMI MATRIX funkció egy kiegészítő funkció, amelyek külön lehet megvásárolni. A megvásárolt funkciókulcs beírása után a kiegészítő szoftver rendelkezésre fog állni a televízión. Maga a HDMI Mátrix egy fizikailag létező készülék, amely csatlakoztatható, és amely lehetővé teszi, hogy akár 32 külső jelforrást csatlakoztasson a televízióhoz, és elérhesse azokat a Beo5 távirányítón keresztül. A támogatott berendezéssel kapcsolatos bővebb tájékoztatásért forduljon a Bang & Olufsen viszonteladókhoz.

## Fontos információk

A HDMI MATRIX csatlakoztatását és beállítását csak a Bang & Olufsen forgalmazó képviselője végezheti el.

- A Beo5 távirányítót át kell konfigurálni, mielőtt használatba vehetné a HDMI Mátrixot.
- A HDMI Mátrix nem működtethető a Beo4 távirányítóról.
- Egy elrendezéshez csak egy HDMI Mátrix csatlakoztatható.
- A HDMI Mátrix nem konfigurálható HDMI Expanderen.

HDMI MATRIX	
MATRIX	YES
INPUTS	16
IR SOCKET	PUC1
IR TYPE	CSATLAKOZÓ DUGÓ
HDMI	A

### Beállítások a HDMI MATRIX menüben ...

A HDMI MATRIX menüben kiválaszthatja a HDMI Mátrix beállításait.

### A CONNECTIONS menüben...

- > Nyissa meg a HDMI MATRIX menüt.
- > Állítsa a MATRIX mezőt YES állapotra.
- > Állítson be az INPUTS mezőben legalább annyi jelforrást, amennyit ténylegesen csatlakoztatott.
- > Válasszon egy IR (infravörös) aljzatot. Nem választhatja a NONE-t.
- > Válasszon ki egy IR TYPE-ot, ezzel jelzi, hogy a TV vezérlés hogyan csatlakozik a HDMI Mátrixhoz.
- > Válasszon egy HDMI aljzatot. Nem választhatja a NONE-t.
- > A **központi** gomb megnyomásával tárolhatja a HDMI MATRIX menüt.
- > A beállítások tárolása után, válasszon ki egy HDMI Mátrix típust.
- > A **központi** gomb megnyomásával tárolhatja a beállításokat.

*Ha egy későbbi időpontban kiiktat egy tárolt HDMI Mátrix konfigurációt úgy, hogy a HDMI Mátrix mezőt NO-ra állítja be, akkor az INPUTS beállítások még nem vesznek el. Ez azt jelenti, hogy ha később a mezőt YES-re állítja, a beállítások ismét előtűnnek.*

**Jelforrások hozzáadása az elrendezéshez ...**

A HDMI Mátrixhoz csatlakoztatott jelforrásokat a televíziónál kell regisztrálni.

**Bemenetek konfigurálása ...**

- > Egyenként konfigurálja az egyes bemeneteket.
- > A képernyőn megjelenő utasításokat követve, nevezze el az egyes bemeneteket. Ha nem ad nevet egy bemenetnek, akkor a kiválasztott PUC lista kerül alkalmazásra.
- > Válasszon egy PUC forrást a megadott bemenethez. A jelforrásokat négy kategóriába soroljuk: SET-TOP BOX, DVD PLAYER/RECORDER, VIDEO RECORDER és OTHER.
- > Ezeknek a bemeneti beállításoknak a tárolásakor konfigurálható a következő bemenet. Folytassa az eljárást mindaddig, amíg minden csatlakoztatott bemenet konfigurálása megtörténik.
- > Nyomja meg a **zöld** gombot a CONNECTIONS menübe való visszatéréshez.

HDMI MATRIX

INPUT 1	NONE
INPUT 2	NONE
INPUT 3	NONE
INPUT 4	NONE
INPUT 5	NONE
INPUT 6	NONE
INPUT 7	NONE
INPUT 8	NONE



# Képűjság

A képűjság mindennapi használatát a Kezdő lépések útmutatóban ismertetjük, azonban kedvenc képűjság oldalait tárolhatja is, a gyors hozzáférés érdekében.

## Kedvenc képűjság oldalak tárolása

Minden televíziós csatorna képűjságjához kilenc MEMO oldal használható.

### *Egy MEMO oldal létrehozása ...*

- > Hívjon elő egy gyakran látogatott oldalt.
- > A navigációs gombot bal vagy jobb irányban megnyomva vigye a kurzort a menüsávban a SETUP-ra, majd nyomja meg a **központi** gombot. A 9 felhasználható MEMO a számaival azonosítható. Az első ki van jelölve.
- > A **központi** gomb megnyomásával tárolhatja az aktuális oldalt. A kurzor továbblép a következő rendelkezésre álló MEMO helyre.
- > A Beo4 számgombjaival válassza ki a következő tárolni kívánt képűjság oldalt.
- > Ismétlje meg az eljárást minden egyes tárolni kívánt oldal esetében.
- > A MEMO beállítás elhagyásához vigye a kurzort a képűjság menüsávjában a BACK-re, majd nyomja meg a **center** gombot.
- > A **BACK** megnyomásával kiléphet a képűjságból.

## MEMO oldalak napi használata

Előfordulhat, hogy gyorsan szüksége van egy MEMO képűjság oldalra, amikor például munkába menet előtt ellenőrizni szeretné a közlekedési híreket.

### *MEMO oldalak megtekintése ...*

- > Nyomja meg a **TEXT** gombot a képűjság előhívásához.
- > A MEMO oldalak közötti lépkedéshez nyomja meg **◀** vagy **▶** gombot.
- > A **BACK** megnyomásával kiléphet a képűjságból.

### *Egy MEMO oldal törlése ...*

- > A navigációs gombot bal vagy jobb irányban megnyomva vigye a kurzort a SETUP-ra, majd nyomja meg a **központi** gombot.
- > Vigye a kurzort a törölni kívánt MEMO oldalra, majd nyomja meg a **sárga** gombot.
- > Nyugtázásként, nyomja meg ismét a **sárga** gombot.

### *Egy műsor képűjság feliratoldalainak megtekintése ...*

Ha azt szeretné, hogy a rendelkezésre álló képűjság feliratoldalak automatikusan megjelenjenek egy bizonyos műsor esetében, akkor tárolja a képűjság feliratoldalakat 9-es MEMO oldalként. Azonban a feliratok nem fognak megjelenni, ha a képűjság jelforrása DVB.HD, vagy ha a képűjság kettős képernyőn látható.

# Más készülék működtetése a Beo4-gyel vagy a Beo5-tel

A beépített Peripheral Unit Controller egyfajta közvetítőként működik csatlakoztatott videokészülék, például set-top box, videomagnó, vagy DVD lejátszó, és a Bang & Olufsen távirányító között.

Használja a Bang & Olufsen távirányítót, ha nem Bang & Olufsen készülék által kínált funkciókhoz szeretne hozzáférni.

Egy készülék bekapcsolásakor a funkciók rendelkezésre állnak a Beo5 kijelzőjén, vagy a menülapon keresztül a televízió képernyőjén, ha a Beo4 távirányítót használja, vagy a Beo5 kijelzőjén keresztül.

A készüléke által kínált különböző funkciókkal kapcsolatos útmutatásokat lásd a termék használati útmutatójában.

Nem mindegyik csatlakoztatott videokészüléket támogat a Bang & Olufsen. A támogatott berendezéssel kapcsolatos bővebb tájékoztatásért forduljon a Bang & Olufsen viszonteladókhöz.

## A Beo4 távirányító használata

Ha Beo4 távirányítót használ, akkor néhány funkció közvetlenül a Beo4-en keresztül is elérhető a készülék bekapcsolásakor. Más funkciók a menülapon keresztül érhetők el, amelyeket a képernyőn jeleníthet meg. Ebben a menüben látható, hogy mely Beo4 gombok aktiválnak bizonyos szolgáltatásokat vagy funkciókat.

A Bang & Olufsen forgalmazójától kérhet egy 'térképezési' felmérést, amely részletesebben ismerteti a csatlakoztatott készülékek Beo4-el történő működtetését.

- > A csatlakoztatott berendezés bekapcsolásához nyomjon meg egy jelforrás gombot, például a VMEM-et.
- > Nyomja meg a MENU gombot a menülap megjelenítéséhez
- > Nyomja meg a kívánt funkciót aktiváló számgombot, vagy nyomja meg a funkciót aktiváló színes gombot.

*A központi szobában elhelyezett televízióhoz csatlakoztatott készülékhez tartozó menülap nem jeleníthető meg a csatlakoztatott szobában lévő televízió képernyőjén.*

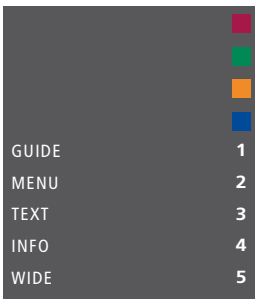

GUIDE	1
MENU	2
TEXT	3
INFO	4
WIDE	5

*Menülap példa. A Beo4 gombok a menü jobb oldalán láthatók, az általuk vezérelt funkciók pedig a bal oldalon. A menü olyan gombokat is jelezhet a távirányítón, amelyek az ön csatlakoztatott berendezésén találhatóak.*

## A Beo4 közvetlen használata

Ha tudja, hogy a Beo4 melyik gombja aktiválja a kívánt funkciót, akkor a funkció előhívása előtt nem kell megjelenítenie a menülapot.

### *Bekapcsolt berendezés mellett ...*

- > Nyomja meg a funkciót aktiváló színes gombot.
- > Nyomja meg és tartsa lenyomva a **központi** gombot a műsorfűzet vagy a „Now/Next” felirat megjelenítéséhez, ha olyan készüléket használ, amely támogatja ezeket a funkciókat.
- > A ▲ és a ▼ gombbal lépkedhet a csatornák között\*.
- > A ◀◀ és a ▶▶ gombbal tekereshet előre vagy hátra, például a felvételekben\*.
- > Nyomja meg a MENU gombot, majd a számjegyes gombokkal aktiválja a kívánt funkciót.

*\* Ez a művelet nem alkalmazható a navigációs gomb nélküli Beo4 esetében.*

## A készülék menüinek használata

Miután aktivált egy csatlakoztatott készüléket, a távirányítóval annak saját menüit is használhatja.

### *Miközben láthatók a berendezés menüi ...*

- > A navigációs gombot fel, le, bal és jobb irányban megnyomva lépkedhet a menükben.
- > Nyomja meg a **központi** gombot, ezzel kiválaszt egy aktív funkciót.
- > Nyomja meg a számjegyes gombokat a menükbe vagy a szolgáltatásokba való beíráshoz, ha azok rendelkezésre állnak.
- > A színes gombokat használja a csatlakoztatott berendezés menüiben jelzett módon.
- > A **BACK** megnyomásával visszaléphet az előző menükbe, illetve a **BACK** lenyomásával és lenyomva tartásával kiléphet az összes menüből.

## A Beo5 távirányító használata

Készülékének főbb funkciói működtethetők a Beo5 távirányítóról. Nem minden funkció használható a Beo5-ről. A rendelkezésre álló szolgáltatások és funkciók a Beo5 kijelzőjén láthatók a készülék bekapcsolásakor.

- > A csatlakoztatott berendezés bekapcsolásához nyomjon meg egy jelforrás gombot, például a **DTV**-t.
- > Nyomja meg a Beo5 kijelzőjén azt a gombot, amely aktiválja a kívánt funkciót.

*Ha a csatlakoztatott berendezés a kiválasztott forrás, a televízió főmenüjének megjelenítéséhez kétszer nyomja meg a **MENU** gombot.*

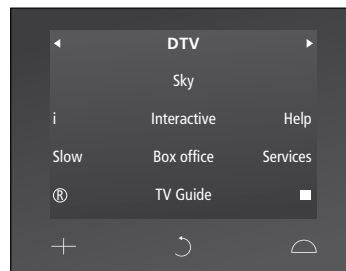

*Példa a Beo5 kijelzőjén egy set-top box működtetésénél használt gombokra.*

# Egy hangrendszer csatlakoztatása és működtetése

Ha televíziója fel van szerelve egy külön kapható rendszermodullal és egy kompatibilis hangrendszert csatlakoztat, akkor egy Master Link kábel felhasználásával élvezheti egy integrált audió-videó rendszer előnyeit.

Segítségével CD-t játszhat le a hangrendszeren a televízió hangszóróin keresztül, vagy átválthat egy TV-programra, és a hangot a hangrendszer hangszóróira küldheti.

Az AV rendszer elhelyezhető együtt egy szobában, vagy akár külön is úgy, hogy a televízió az egyik szobában van, a másikban pedig a hangrendszer foglal helyet a hangszórókkal.

**Egyes Bang & Olufsen audiorendszereket nem lehet integrálni a televízióval.**

## Hangrendszer csatlakoztatása a televízióhoz

*A BeoLink kábelt felhasználva csatlakoztassa a televíziót és a hangrendszerben elhelyezett MASTER LINK feliratú aljzatokat.*

### Az AV elrendezés programozása a Beo4-gyel

Egy AV rendszerben elhelyezett televízió beállítása a megfelelő Option szerint elvégezhető a Beo4 segítségével. Kapcsolja az egész rendszert készenléti állapotba.

#### Option megadása a televízióhoz ...

- > Miközben nyomva tartja a **•** gombot (készenlét) a Beo4-en, nyomja meg a **LIST** gombot.
- > Engedje fel mindkét gombot.
- > Nyomja meg a **LIST** gombot, majd a navigációs gombot fel vagy le irányban megnyomva hívja elő az **OPTION?**-t a Beo4 kijelzőjén, majd nyomja meg a **központi** gombot.
- > Nyomja meg a **LIST** gombot, majd a navigációs gombbal hívja elő a **V.OPT** funkciót a Beo4 kijelzőjén, majd ezt követően írja be a megfelelő számot (1, 2 vagy 4).

#### Option megadása a hangrendszerhez ...

- > Miközben nyomva tartja a **•** gombot (készenlét) a Beo4-en, nyomja meg a **LIST** gombot.
- > Engedje fel mindkét gombot.
- > Nyomja meg a **LIST** gombot, majd a navigációs gombot fel vagy le irányban megnyomva hívja elő az **OPTION?**-t a Beo4 kijelzőjén, majd nyomja meg a **központi** gombot.
- > Nyomja meg a **LIST** gombot, majd a navigációs gombot fel vagy le irányban megnyomva hívja elő az **A.OPT** funkciót a Beo4 kijelzőjén, majd írja be a megfelelő számot (0, 1, 2, 4, 5 vagy 6).

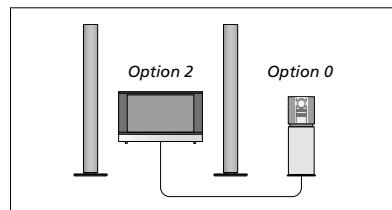

*Ha a televízió és egy hangrendszer egy közös szobában van elhelyezve, és minden hangszóró a televízióhoz csatlakozik, akkor állítsa a televíziót Option 2-re a hangrendszert pedig Option 0-ra.*

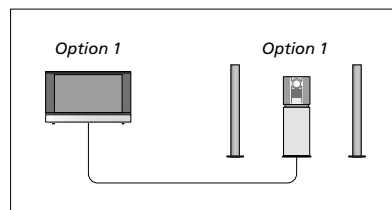

*Ha a televízió (kiegészítő hangszórókkal, vagy azok nélkül) és a hangrendszer (csatlakoztatott hangszórókészlettel) ugyanabban a szobában van felállítva, állítsa a televíziót Option 1, valamint a hangrendszert Option 1 állásra.*

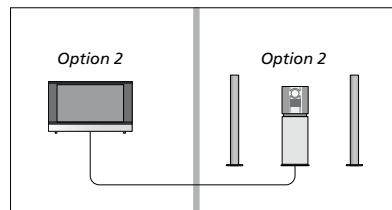

*Ha a hangrendszer egy szobában van felállítva a televízió (kiegészítő hangszórókkal vagy azok nélkül) pedig egy másik szobában, állítsa a televíziót Option 2, az audió rendszert pedig Option 2 állásra.*

**Az AV elrendezés programozása a Beo5-tel**

Ha a televízió egy AV rendszerben volt telepítve, szükség lehet a megfelelő Option megadására a Beo5-ön.  
Kapcsolja az egész rendszert készenléti állapotba.

*Option megadása a televízióhoz ...*

- > Helyezkedjen el a televízió előtt.
- > Megnyomva tartva a **•** gombot (készenlét), nyomja meg a **központi** gombot a Setup menü megjelenítése érdekében a Beo5-ön.
- > Engedje fel mindkét gombot.
- > Az **Option Pgm** megnyomásával hívja elő az Option programozási képernyőt a Beo5-ön.
- > Nyomja meg azt a gombot, amely megfelel annak a zónának, amelyben a televízió el van helyezve, például **Tv Area**.

*Option megadása a hangrendszerhez ...*

- > Helyezkedjen el a hangrendszer előtt.
- > Megnyomva tartva a **•** gombot (készenlét), nyomja meg a **központi** gombot a Setup menü megjelenítése érdekében a Beo5-ön.
- > Engedje fel mindkét gombot.
- > Az **Option Pgm** megnyomásával hívja elő az Option programozási képernyőt a Beo5-ön.
- > Nyomja meg azt a gombot, amely megfelel annak a zónának, amelyben a hangrendszer el van helyezve, például **Audio Area**.

## Hang- és videorendszer használata

Ha együtt kívánja használni a hangrendszert és a televíziót, kiválaszthatja az aktuális video- vagy hangprogram lejátszásának megfelelő hangszóró-kombinációt, és a videó hangját rögzítheti is a hangrendszeren.

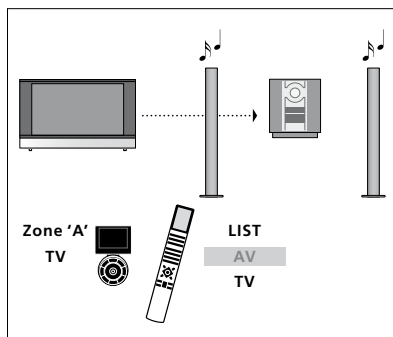

Ha egy televízió jelforrás hangját szeretné hallgatni az audiorendszer hangszóróin keresztül, anélkül, hogy bekapcsolná a képernyőt, akkor nyomja meg a **LIST** gombot és a navigációs gombot fel vagy le irányban megnyomva hívja elő az **AV**-t a Beo4 kijelzőjén, majd nyomja meg a **TV** gombot. (Beo5: Válassza ki az audiorendszer hangszóróinak zónáját, majd nyomjon meg egy jelforrás gombot, például a **TV**-t). A Beo4 utasítások a jobb, a Beo5 utasítások pedig a bal oldalon láthatók.

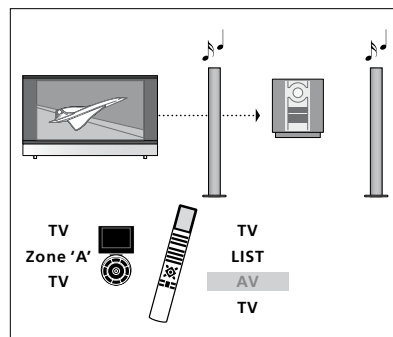

Ha egy televízió jelforrás hangját szeretné hallgatni az audiorendszer hangszóróin keresztül, anélkül, hogy bekapcsolná a képernyőt, akkor nyomja meg a **TV** gombot, majd a **LIST** gombot, és a navigációs gombot fel vagy le irányban megnyomva hívja elő az **AV**-t a Beo4 kijelzőjén, majd nyomja meg ismét a **TV** gombot. (Beo5: Nyomja meg a **TV** gombot, majd válassza ki az audiorendszer hangszóróinak zónáját, majd nyomja meg ismét a **TV**-t). A Beo4 utasítások a jobb, a Beo5 utasítások pedig a bal oldalon láthatók.

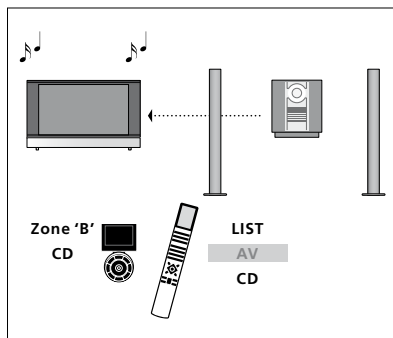

Ha a televízióhoz csatlakoztatott hangszórókon szeretné hallani a hangot, akkor nyomja meg a **LIST** gombot, majd a navigációs gomb fel vagy le irányú megnyomásával jelenítse meg az **AV**-t a Beo4 kijelzőjén, majd nyomja meg a **CD**-t. (Beo5: Válassza ki a televízióhoz csatlakoztatott hangszórók zónáját, majd nyomjon meg egy audio jelforrás gombot, például a **CD**-t). A Beo4 utasítások a jobb, a Beo5 utasítások pedig a bal oldalon láthatók.

# Hang és kép továbbítása a BeoLink hálózaton

Ha televíziója fel van szerelve a külön rendelhető Rendszermodullal, akkor csatlakoztathat és beállíthat egy BeoLink rendszert, hogy csatlakoztatott szobákban is nézhessen képeket és hallhasson hangot.

Csatlakoztathatja például a nappaliban lévő televíziót egy másik videorendszerhez, vagy egy másik szobában lévő hangszórókészlethez, így a képet és a hangot 'továbbíthatja' más szobákba.

Ha üzembe van helyezve a BeoLink rendszer, a televíziót használhatja a központi szobában (például nappaliban) vagy a csatlakoztatott szobában, például a hálósobában.

Egyes esetekben szükség lehet a modulátor beállítására.

## Link csatlakozások

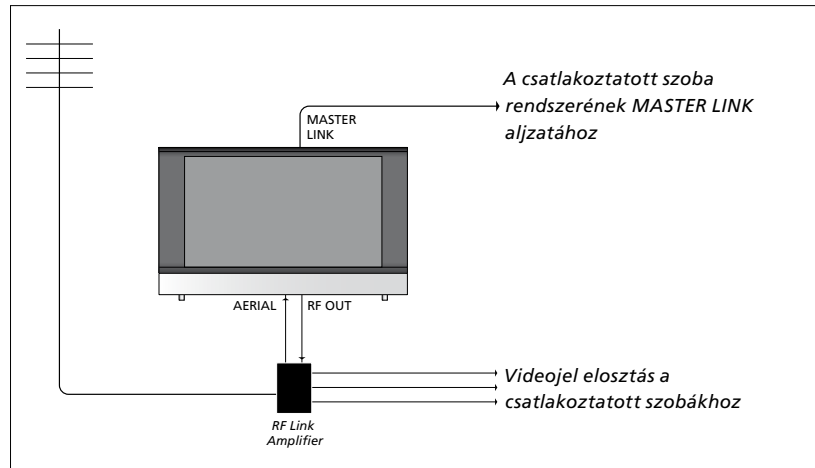

A központi szobában lévő televíziót Master Link kábellel kell csatlakoztatni a csatlakoztatott szobákhoz:

- > A Master Link kábelt csatlakoztassa a televízió taláható MASTER LINK feliratú aljzatához.
- > Ha videojeleket is kíván továbbítani, csatlakoztasson egy hagyományos antennakábelt a televízió RF OUT feliratú aljzatához. Ezt követően, vezesse az antennakábelt az RF Link erősítőhöz és a Master Link kábelt a csatlakoztatott szobába. Kövesse a csatlakoztatott szoba berendezéséhez adott útmutatásokat.

Ha a MASTER LINK aljzathoz már van csatlakoztatva egy hangrendszer, és szeretne további berendezéseket csatlakoztatni, a Master Link kábelt ketté kell osztani, és speciális csatlakozódoboz felhasználásával össze kell kötni a csatlakoztatott szobában lévő kábellel. Ha segítségre van szüksége, forduljon Bang & Olufsen képviselőjéhez.

Digitális jelek (HDMI) nem továbbíthatók egy központi szobából a csatlakoztatott szoba rendszerébe.

## Rendszermodulátor

Ha hangrendszerrel (például BeoLink Active/Passive) rendelkezik, és ugyanabban a szobában használni kíván egy, a rendszerhez nem csatlakoztatható televíziót is, a rendszermodulátort ON állásba kell kapcsolnia. Gyárilag ez AUTO állapotra van állítva. Ezt kell használni, ha csatlakoztatható Bang & Olufsen televíziót használ.

### A rendszermodulátor bekapcsolása ...

- > Hívja elő a TV SETUP menüt, és jelölje ki az OPTIONS menüt.
- > A **központi** gomb megnyomásával jelenítse meg az OPTIONS menüt, majd jelölje ki a CONNECTIONS-t.
- > A **központi** gomb megnyomásával jelenítse meg a CONNECTIONS menüt, majd jelölje ki a LINK TUNING-ot.
- > A **központi** gomb megnyomásával jelenítse meg a LINK TUNING menüt, majd jelölje ki a MODULATOR funkciót.
- > A navigációs gombot bal vagy jobb irányban megnyomva tegye láthatóvá az ON-t.
- > A **központi** gomb megnyomásával tárolhatja a beállítást ...
- > ... a **BACK** megnyomásával és megnyomva tartásával tárolás nélkül hagyhatja el az összes menüt.

## Link frekvencia

Ha lakóhelyén például egy TV-csatornát ugyanazon a frekvencián sugároznak, mint amit a gyári beállítás szerint a BeoLink rendszer használ (599 MHz), a rendszermodulátort szabad frekvenciára kell állítani. Ha módosítja a frekvenciát a központi szobában lévő televízión, ne feledje a csatlakoztatott szobában elhelyezett televíziónál is ugyanarra az értékre állítani a frekvenciát.

### A frekvencia módosítása ...

- > Hívja elő a TV SETUP menüt, és jelölje ki az OPTIONS menüt.
- > A **központi** gomb megnyomásával jelenítse meg az OPTIONS menüt, majd jelölje ki a CONNECTIONS-t.
- > A **központi** gomb megnyomásával jelenítse meg a CONNECTIONS menüt, majd jelölje ki a LINK TUNING-ot.
- > A **központi** gomb megnyomásával jelenítse meg a LINK TUNING menüt, majd jelölje ki a FREQUENCY funkciót.
- > A navigációs gombot bal vagy jobb irányban megnyomva kereshessen egy használaton kívüli frekvenciát.
- > A **központi** gomb megnyomásával tárolhatja a beállítást ...
- > ... a **BACK** megnyomásával és megnyomva tartásával tárolás nélkül hagyhatja el az összes menüt.

LINK TUNING	
FREQUENCY	599
TV SYSTEM	B/G
MODULATOR	AUTO

A LINK TUNING menü.

LINK TUNING	
FREQUENCY	599
FINE TUNE	0
TV SYSTEM	B/G

A LINK FREQUENCY menü.

A csatlakoztatott szobában lévő csatlakoztatott frekvenciára való ráhangolásakor egy tesztkép válik láthatóvá. A FINE TUNE csak a csatlakoztatott szoba/ Option 4 elrendezésben áll rendelkezésre.



# A televízió egy csatlakoztatott szobában

Ha otthonában BeoLink hálózattal rendelkezik, és elhelyez egy televíziót egy csatlakoztatott szobában, akkor az összes csatlakoztatott rendszert működtetheti a televízión keresztül.

Ha televíziót csatlakoztat a csatlakoztatott szobában történő használatra, kövesse az alábbi eljárást:

- 1 Csatlakoztassa a hálózati aljzathoz a csatlakoztatott szobában lévő televíziót
- 2 A távirányítóval programozza be a csatlakoztatott szobában elhelyezett televízión a megfelelő Option-t
- 3 Válassza le a hálózati aljzatról a csatlakoztatott szobában lévő televíziót
- 4 Hozza létre a szükséges csatlakozásokat
- 5 Csatlakoztassa ismét a hálózati aljzathoz a csatlakoztatott szobában lévő televíziót.

## Option beállítása

Hogy a teljes rendszer megfelelően működjön, fontos, hogy a csatlakoztatott szobában lévő televízió a megfelelő Option-ra legyen állítva, mielőtt csatlakoztatná a központi szobában lévő rendszerhez!

### A Beo4-en ...

- > Miközben nyomva tartja a **•** gombot (készenlét), nyomja meg a **LIST** gombot a Beo4-en.
- > Engedje fel mindkét gombot.
- > Nyomja meg a **LIST** gombot, majd a navigációs gombot fel vagy le irányban megnyomva hívja elő az **OPTION?**-t a Beo4 kijelzőjén, majd nyomja meg a **központi** gombot.
- > Nyomja meg a **LIST** gombot, majd a navigációs gombot fel vagy le irányban megnyomva hívja elő a **V.OPT**-ot a Beo4 kijelzőjén, majd nyomja meg a **6\***-os gombot.

### A Beo5-ön ...

- > Helyezkedjen el a csatlakoztatott szobában lévő televízió előtt.
- > Megnyomva tartva a **•** gombot (készenlét), nyomja meg a **központi** gombot a Setup menü megjelenítése érdekében a Beo5-ön.
- > Engedje fel mindkét gombot.
- > Az **Option Pgm** megnyomásával hívja elő az Option programozási képernyőt a Beo5-ön.
- > Nyomja meg azt a gombot, amely megfelel annak a zónának, amelyben a televízió el van helyezve.

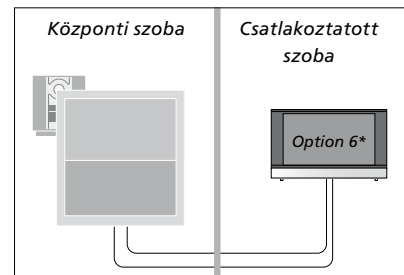

*\*Ha a televíziót olyan csatlakoztatott szobában kívánja használni, ahol már csatlakoztatva vannak más eszközök (például hangszórók), a televíziót az Option 5 beállításra kell állítani.*

## A készülék használata a csatlakoztatott szobában

A csatlakoztatott szobában minden csatlakoztatott rendszert működtethet a távirányítóval.

### *Csak az egyik szobában meglévő források használata ...*

- > Nyomja meg a használni kívánt jelforrás gombját, például a **RADIO** gombot.
- > Kezelje a kiválasztott forrást a szokásos módon.

### *Központi szobában lévő forrás használata, ha a forrástípus mindkét szobában megvan ...*

- > Nyomja meg a **LIST**-et, majd a navigációs gomb fel vagy le irányú mozgatásával jelenítse meg a **LINK**-et a Beo4 kijelzőjén. (Beo5: A **Link** megnyomásával hívjon elő egy jelforrás kijelzést).
- > Nyomja meg a használni kívánt jelforrás gombját, például a **TV** gombot.
- > Kezelje a jelforrást a szokásos módon.

### *Csatlakoztatott szobában lévő forrás használata, ha a forrástípus mindkét szobában megvan ...*

- > Nyomja meg a használni kívánt jelforrás gombját, például a **TV** gombot.
- > Kezelje a jelforrást a szokásos módon.

### *Sztereó hang hallgatása a csatlakoztatott szobában ...*

Általában a központi szoba videoforrásairól, például egy set-top boxról, a hang monoban érkezik a csatlakoztatott szobába. Lehetőség van azonban a sztereó hang beállítására:

- > A **TV** gomb megnyomásával kapcsolja be a televíziót.
- > Nyomja meg a **LIST**-et, majd a navigációs gomb fel vagy le irányú mozgatásával jelenítse meg az **AV**-t a Beo4 kijelzőjén. (Beo5: Az **AV** megnyomásával hívjon elő egy jelforrás kijelzést).
- > Nyomja meg például a **DTV** gombot, ha be akar kapcsolni egy olyan jelforrást, amely a központi szoba televíziójához van csatlakoztatva, például egy set-top box.

Ha ezt a funkciót használja, a központi szoba további forrásait más csatlakoztatott szobákba nem lehet továbbítani.

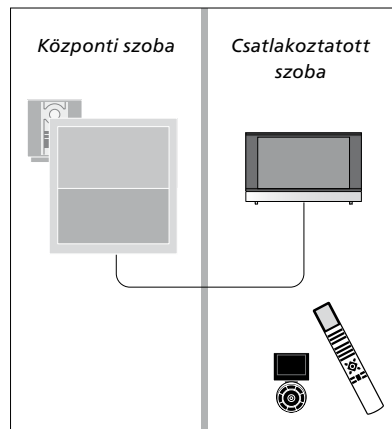

# Két televízió egy szobában

Ha egy olyan szobában helyezi el a televíziót, amelyekben már van egy másik Bang & Olufsen televízió, és mindkét televízió képes fogadni a távirányító utasításait, akkor meg kell változtatnia az elsőként érkező televízión az Option beállítást. Ez megakadályozza a két televízió együttes aktiválását.

A televízió Option programozásakor válassza le a táphálózatról azt a televíziót, amelyet nem kíván programozni. Ez gondoskodik arról, hogy csak az a televízió fogadja az Option programozást, amelyet programozni szeretne.

## Egy távirányító a két televízióhoz

Ahhoz, hogy televíziója megfelelően működjön, alapvető, hogy a televízió a helyes Option-ra legyen beállítva. Tekintse meg a 41. oldalt, amely az Option programozással foglalkozik. Ha Beo4 egységgel rendelkeznek, akkor állítsa televízióját Option 4-re, ha pedig Beo5-öt használ, akkor a megfelelő zónára\* kell beállítania a televíziót.

### Beo4 – A televízió használata az Option 4 -ben ...

Általában egy jelforrás, például egy TV, a távirányítón a megfelelő jelforrás gombjának megnyomásával egyszerűen bekapcsolható. Azonban, amikor az Option 4-et állítja be a televízión, a következőket kell elvégeznie, ha Beo4-et használ:

- > Nyomja meg a LIST\*-et, majd a navigációs gomb fel vagy le irányú mozgásával jelenítse meg a LINK-et a Beo4 kijelzőjén.
- > Nyomja meg a jelforrás gombját, például a TV-t.

*\*A LINK felirat csak akkor jelenik meg a Beo4 kijelzőjén, ha hozzá van adva a Beo4 funkcióihoz. Tekintse meg a Beo4-hez adott útmutatót.*

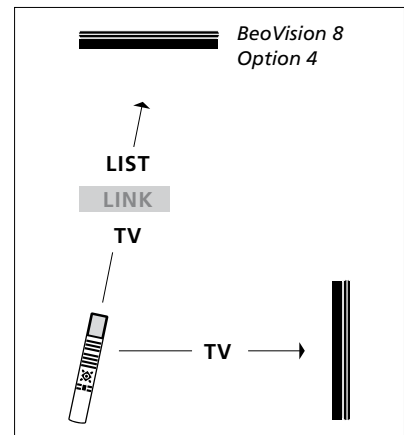

A Beo4 használata.

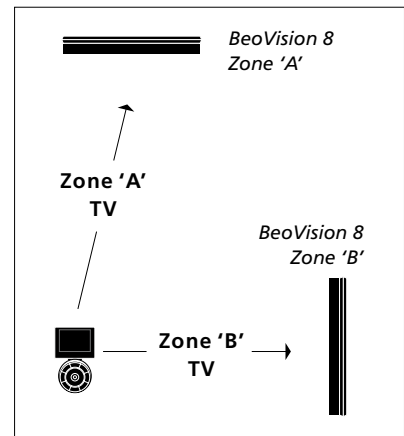

A Beo5 használata.

*\*FIGYELEM! A zónaválasztékkal kapcsolatban bővebb tájékoztatásért forduljon Bang & Olufsen forgalmazójához.*